

オートクリーニング 手順

ファームウェア バージョン 0350 以上



Tattoo カードプリンタには、オートクリーニングアラームシステムが内蔵されており、500 枚カードが差し込まれる毎に、下記オレンジ色のシグナルが点灯します。

シグナルが点灯しましたら、必ず下記の手順でオートクリーニングを実行して下さい。

そのまま継続して印刷を続けると、プリントヘッドの保証が無効となり、給紙エラーが発生しやすくなります。

シグナルが点灯してなくてもカード給紙が悪くなりましたら、随時クリーニングを実行していただいても問題ございません。

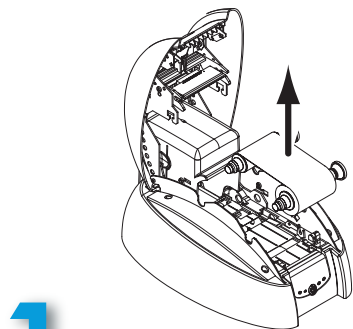

1 電源が入った状態でプリンタからリボンを取り出し、カバーを閉じて下さい。

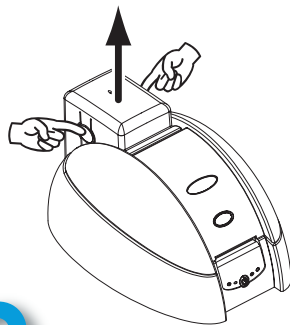

2 後部のフィーダーを取り外して下さい

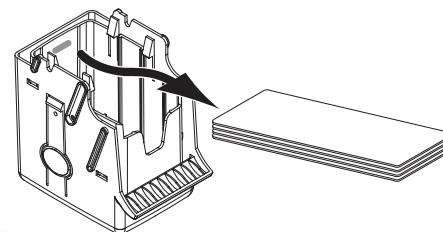

3 カードが入っている場合は、カードを取り出して下さい。

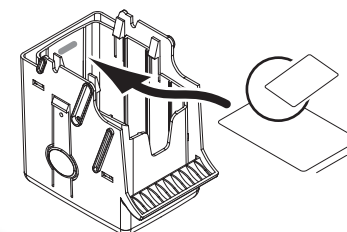

4 クリーニングキットの袋から新しいクリーニングカードを取り出して、フィーダーへセットして下さい。

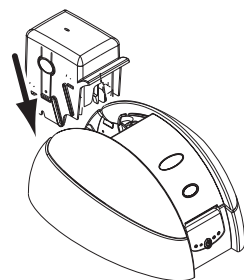

5 フィーダーをプリンタへセットして下さい。



6 コントロールパネルのプッシュボタンを、軽く**1秒程度**短めに押して下さい。
(長く押しすぎますと電源が切れてしまいます。)
後部フィーダーのローラーが動作を開始します。

7 後部カードフィーダーの入り口でカードが 15 回ほど前後に動作します。その後カードがプリンタ内部に給紙されクリーニングが開始されます。
(カードが吸い込まれない場合は、ローラーが動作中にフィーダーを抜き、カードを少し押し込んで挿入して下さい。)
プリンタ内部でカードが数十回前後に動作し、完了後前面よりカードが排紙されます。オレンジ色のクリーニングランプが消えたら完了です。



カードを排紙したがまだランプが消えない。またはカード給紙したがすぐに出てきた等の場合は、クリーニングが完了されていません。もう一度上記を実行して下さい。



クリーニングランプがついたまま印刷を続行しますと、プリントヘッドの保証が無効になります。

ローラーの清掃



クリーニングローラーの表面には粘着性があり、カードについたほこり等を印刷前に取る役割があります。清掃が出来ていざと印刷に汚れが発生したり、カード給紙エラーが発生します。出来るだけプリンタをご使用になる前等、頻繁に清掃して下さい。

1

プリンタよりローラを、取り出して下さい。

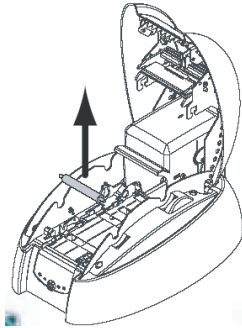

2

クリーニングキッドの専用クロスでローラを拭いて下さい。液が乾燥する2分間は、プリンタを使用しないで下さい。

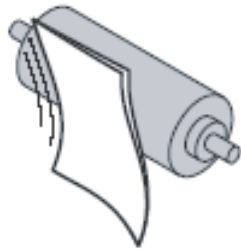

3

ローラが乾きましたらプリンタへ取り付けて下さい。

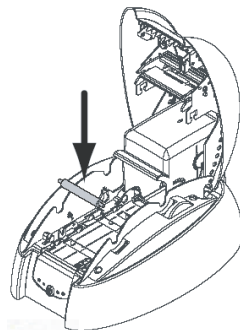

プリントヘッドは、壊れやすいパーツです。くれぐれも専用綿棒以外では触れないようにして下さい。

プリントヘッドの清掃



プリントヘッドは、自動クリーニングの際にも清掃されます。頻繁に清掃する必要はございませんが、印字汚れ等が出るようでしたら備え付けの専用の綿棒でクリーニングを行って下さい。

1

プリンタヘッドの位置を確認して下さい。

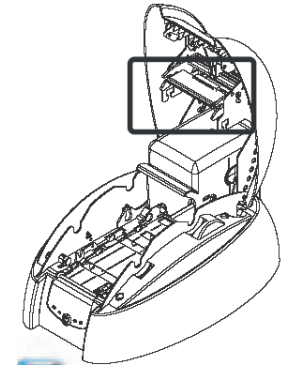

2

クリーニングキッドの専用綿棒を取り出して下さい。軸の部分強くつまみますと液が出ます。2～3秒間綿棒を左右に動かしヘッドを拭いて下さい。

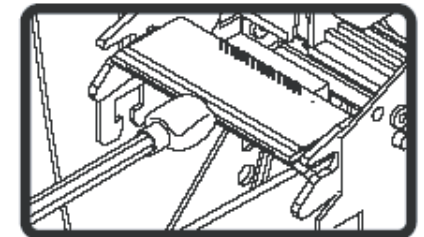

乾燥するまで約2分間はプリンタを使用しないで下さい。